



CENNIK 2026/1

obowiązuje od 04.05.2026

NIEZAWODNE **PRODUKTY**
I SERWIS



Razem z Marley.



Rynny Marley

- idealne odwodnienie dachu

Producent, Marley Deutschland posiada ponad 60-letnie doświadczenie w produkcji systemów rynnowych z PVC.

Oferta Marley Deutschland to 6 różnych profili rynnowych, 4 rodzaje rur spustowych oraz bardzo bogaty wybór dodatkowych akcesoriów. Dzięki temu rynny Marley znajdują zastosowanie na dachach różnego kształtu oraz wielkości, począwszy od altan ogrodowych, garaży, balkonów, poprzez wszelkiego rodzaju budynki mieszkalne aż po obiekty o charakterze komercyjnym i przemysłowym.

Montaż rynien Marley jest bardzo łatwy, szybki oraz bezpieczny. Odcinki rynien łączone są doskonale dopasowanymi oraz estetycznymi złączkami z uszczelnkami gumowymi a w przypadku niektórych rynien mniejszych rozmiarów możliwe jest łączenie przy pomocy kleju.

Rynny Marley od początku lat dziewięćdziesiątych XX w. zyskały uznanie także w oczach polskich klientów. Dowodem na to są liczne nagrody przyznane firmie, marce oraz samym produktom Marley, na przykład wielokrotne pierwsze miejsce w konkursach na Budowlaną Markę Roku w kategorii „systemy rynnowe”.

10-letnia gwarancja na rynny Marley

- Produkcja z najwyższej jakości tworzyw sztucznych zgodnie z normami niemieckimi oraz europejskimi.
- Wysoka odporność produktów na warunki atmosferyczne, promieniowanie UV, temperaturę oraz czynniki mechaniczne.
- Najwyższa estetyka wykonania, precyzja w połączeniach odcinków rynien oraz rur.
- Łatwy oraz bezpieczny montaż.
- Zabezpieczenie instalacji przed zmianami spowodowanymi rozszerzalnością materiału.

*Zobacz warunki gwarancji - www.marley.pl

Systemy rynnowe Marley spełniają wymogi norm dotyczących produktu EN607, EN12200, EN 1462 oraz standardów zarządzania środowiskowego i zarządzania jakością ISO 9001, ISO 14001 i ISO 50001.

Podstawowe elementy systemu rynnowego

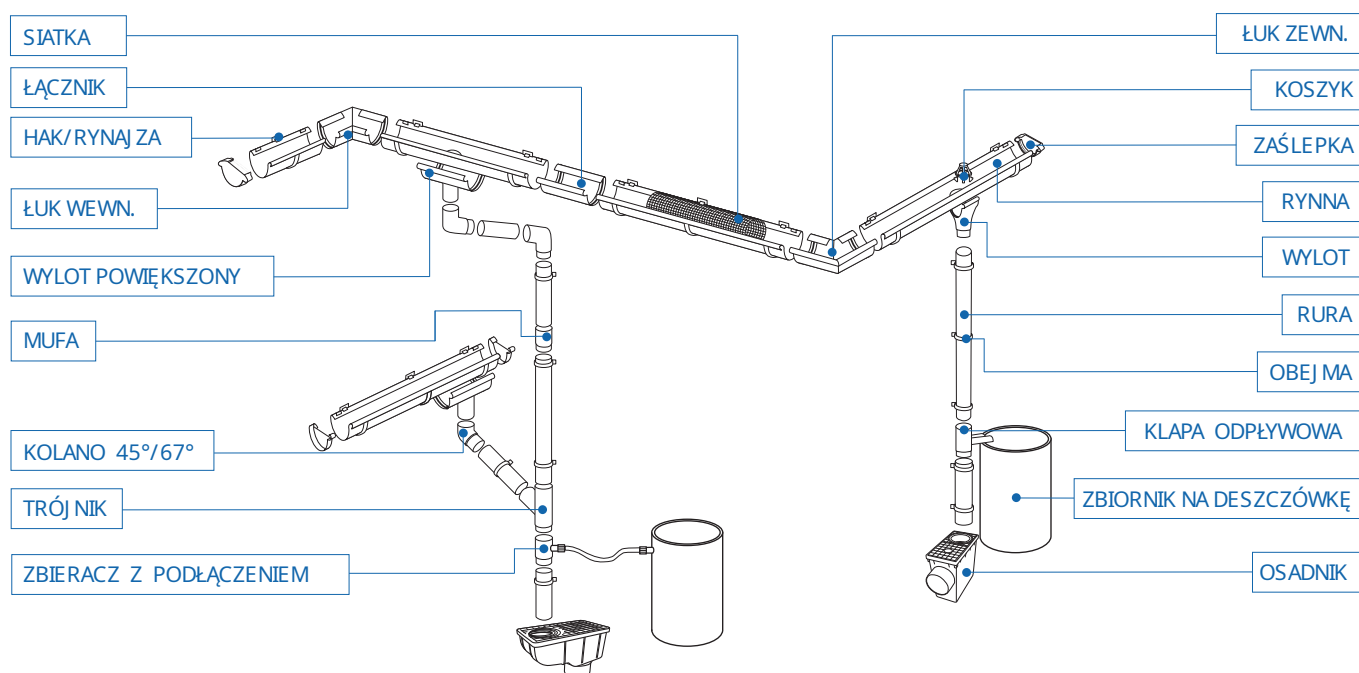

Łączenie rynien i rur spustowych Marley

Dostępna kolorystyka i średnice rur spustowych [mm]						
Rynny (rozmiar)	Brązowy	Biały	Szary	Graf tony	Czarny	Graf tony metalik
RAL	*8017	*9016	*7040	*7016	*9005	*DB703
Continental 75	∅ 53	∅ 53	∅ 53	∅ 53	∅ 53	∅ 53
Continental 100	∅ 75	∅ 75	∅ 75	∅ 75	∅ 75	∅ 75
Continental 125	∅ 75, 105	∅ 75, 105	∅ 75, 105	∅ 75, 105	∅ 75, 105	∅ 105
Continental 150	∅ 105, 125	∅ 105	∅ 105, 125	∅ 105	∅ 105	
Simplex 65	∅ 53	∅ 53	∅ 53			∅ 53
Duplex 70	∅ 53		∅ 53			

*Podane w tabeli powyżej kolory RAL nie odzwierciedlają rzeczywistych kolorów, a są jedynie ich przybliżeniami. Przed zakupem proponujemy obejrzenie produktów dostępnych u naszych sprzedawców.

Dobór systemu do wielkości dachu

Jak dobrać odpowiednie rozmiary rynien oraz rur spustowych do domu? Najlepiej posłużyć się prostym przykładem.

Dom przedstawiony na rysunku ma długość 15 m i szerokość 10 m oraz dach dwuspadowy. Powierzchnia obrysu domu wynosi zatem 150 m² a powierzchnia obrysu jednej połaci przeznaczonych do odwodnienia jedną instalacją to 75 m². Tę wartość należy porównać z maksymalnymi powierzchniami dachowymi (MPD), określającymi do jakiej maksymalnej powierzchni (m²) dane rozmiary rynien i rur odprowadzą skutecznie wodę, przy założeniu że rura spustowa jest umieszczona na końcu instalacji.

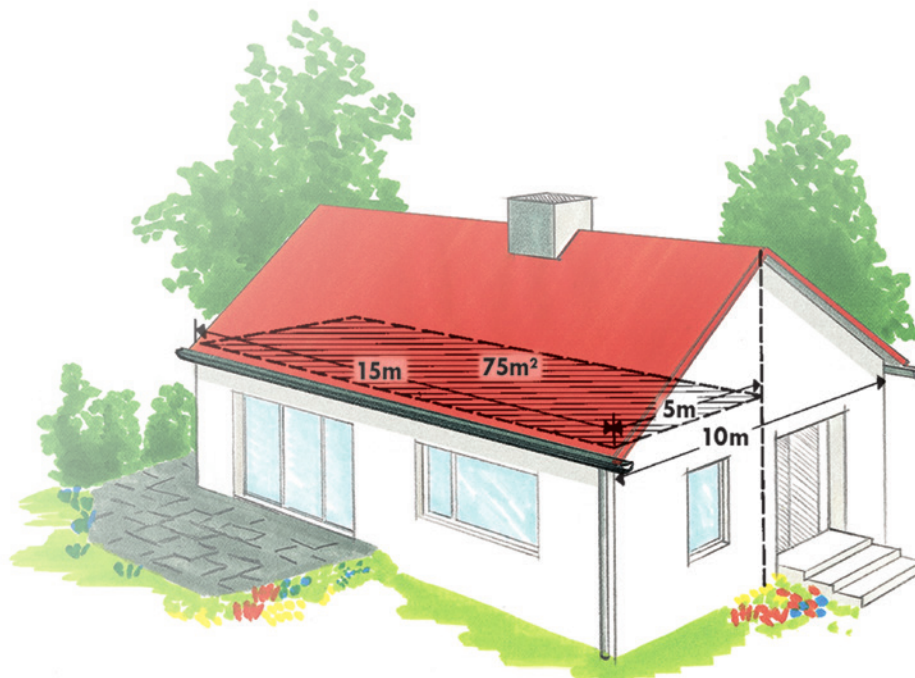

System	Wymiary [mm]	∅ rury [mm]	MPD [m ²]
Continental	150x101	105	159
Continental	150x101	125	175
Continental	125x88	75	64
Continental	128x88	105	100
Continental	100x72	75	51
Continental	75x60	53	29
Simplex	68x46	53	23
Duplex	70x53	53	24

Umieszczenie rury na środku zwiększa wydajność systemu nawet o 90%. Powierzchnie MPD podane są w tabeli obok.

Należy sprawdzić w tabeli, które systemy odprowadzą wodę z wyliczonej powierzchni rzutu jednej połaci 75 m².

Do tego celu można zastosować rynny Continental 125 z jedną rurą spustową 105 mm, gdyż jej odpowiednia MPD wynosi 100 m², czyli więcej niż potrzebne 75 m².

Można również zastosować mniejsze rynny, np. Continental 100 z rurami 75 mm. MPD tego systemu wynosi 51 m², więc aby prawidłowo odvodnić powierzchnię 75 m² należy albo zamontować rurę na środku (wzrost wydajności o 90%, MPD = 51x1,9 = 96,9 m²), lub zastosować 2 rury spustowe zamontowane na końcach (MPD = 51x2 = 102 m²).

Analogicznie postępujemy przy kolejnych połaciach odwadnianych oddzielnymi instalacjami, w naszym przypadku druga połacie jest identyczna, tak więc do właściwego odwodnienia całego budynku potrzebujemy 2 takich samych instalacji po obu stronach.













Podane w tabeli wartości MPD odnoszą się do wariantu z wylotem rynny zamocowanym na jej końcu. Wylot zamontowany centralnie (na środku rynny) powoduje zwiększenie wydajności systemów podanych w tabeli nawet o 90%.











Rynny Continental 150

Produkt	Cena	Brązowy	Biały	Szary	Graf towy	Graf towy metalik	Cena	Czarny
Rynna 4 m	126,65	5 075167	5 802558	5 070162	5 802626		145,70	5 316024
Rynna 2 m	63,38	5 075464	5 803326	5 070469				
Łącznik	35,02	10 075662	10 801421	10 070667	10 802633		40,28	10 316147
Zasłepka zewnętrzna	26,43	10 802848	10 802879	10 802831	10 802862		30,36	10 316178
Zasłepka wewnętrzna	17,48	10 075761	10 801438	10 070766				
Wylot 150/105	52,62	10 075877	10 801445	10 070872	10 802657		60,54	10 316215
Wylot 150/125 powiększony	64,17	5 801124		5 070803				
Łuk zewnętrzny 90°	51,95	5 075969	5 801469	5 070964	5 802664		59,69	5 316253
Łuk wewnętrzny 90°	51,95	5 075990	5 801476	5 070995	5 802671		59,69	5 316284
Hak PVC zewnętrzny	12,10	40 801384	40 801452	40 801377	40 802688		13,97	40 316314
Rynajza pomalowana	29,27	20 318783	20 318790	20 318806	20 318820		29,27	20 318912

Rynny Continental 125

Produkt	Cena	Brązowy	Biały	Szary	Graf towy	Graf towy metalik	Cena	Czarny
Rynna 4 m	100,22	5 075150	5 083186	5 070155	5 085074	5 360010	115,21	5 316017
Rynna 3 m	75,36	5 075358	5 083254	5 070353	5 085081	5 360041	86,67	5 316048
Rynna 2 m	50,02	5 075457	5 083452	5 070452	5 085098	5 360072	57,52	5 316079
Łącznik	31,45	6 075655	6 083650	6 070650	6 085135	6 360133	36,23	6 316130
Zasłepka zewnętrzna	22,01	10 802466	10 802473	10 802978	10 802480	10 360959	25,28	10 316161
Zasłepka wewnętrzna	13,97	10 075754	10 083759	10 070759	10 085166	10 360164		
Wylot 125/75	43,85	4 075853	4 083780	4 070858	4 085234		50,38	4 316192
Wylot 125/105	43,85	6 075860	6 083797	6 070865	6 085258	6 360201	50,38	6 316208
Łuk zewnętrzny 90°	48,44	12 075952	12 083858	12 070957	12 085289	12 360249	55,70	2 316246
Łuk wewnętrzny 90°	48,44	12 075983	12 083889	12 070988	12 085326	12 360270	55,70	12 316277
Łuk uniwersalny wew./zew. 135°	87,88	4 500478	4 500508	4 500539	4 518367	4 360300	100,94	4 527857
Hak PVC zewnętrzny	10,10	25 076157	25 083933	25 071152	25 085357	25 360331	11,61	25 316307
Rynajza pomalowana	26,55	20 318684	20 318707	20 318714	20 318691	20 318943	26,55	20 318776

Rynny Continental 100								
Produkt	Cena	Brązowy	Biały	Szary	Graf towy	Graf towy metalik	Cena	Czarny
 Rynna 4 m	87,39	5 075136	5 083223	5 070131	5 085036	5 360003	100,52	5 316000
 Rynna 3 m	65,68	5 075334	5 083278	5 070339	5 085043	5 360034	75,54	5 316031
 Rynna 2 m	43,79	5 075433	5 083483	5 070438	5 085050	5 360065	50,32	5 316062
 Łącznik	27,94	10 075631	10 083681	10 070636	10 085128	10 360126	32,24	10 316123
 Zaslepka zewnętrzna	19,41	20 802435	20 802442	20 802961	20 802459	20 360942	22,32	20 316154
 Zaslepka wewnętrzna	12,10	14 075730	14 083766	14 070735	14 085159	14 360157		
 Wylot 100/75 mm	40,28	10 075839	10 083827	10 070834	10 085227	10 360188	46,33	10 316185
 Łuk zewnętrzny 90°	44,94	10 075938	10 083865	10 070933	10 085272	4 360232	51,53	10 316239
 Łuk wewnętrzny 90°	44,94	10 075976	4 083896	10 070971	4 085319	4 360263	51,53	10 316260
 Łuk uniwersalny wew./zew.135°	80,80	4 500461	4 518305	4 500522	4 518350	4 360294	92,90	4 527840
 Hak PVC zewnętrzny	9,37	35 076133	35 083940	35 071138	35 085340	35 360324	10,70	35 316291
 Rynajza pomalowana	23,89	20 318608	20 318622	20 318639	20 318615	20 318936	24,37	20 318905





Rynny Continental 75								
Produkt	Cena	Brązowy	Biały	Szary	Graf towy	Graf towy metalik	Cena	Czarny
 Rynna 4 m	77,29	3 806105	3 806167		3 806198		88,91	3 316697
 Rynna 3 m	58,06	3 806099	3 806150	3 806068	3 806181	3 360706	66,77	3 316703
 Rynna 2 m	38,77	3 806082	3 806143	3 806051	3 806174	3 360713	44,57	3 316710
 Łącznik	23,83	10 805856	10 805870	10 805849	10 805887	10 360744	27,40	10 316741
 Zaslepka	15,60	10 805344	10 805467	10 805283	10 805528	10 360751	18,02	10 316758
 Wylot 75/53 mm	33,26	10 805351	10 805474	10 805290	10 805535	10 360768	38,22	10 316765
 Łuk zewnętrzny 90°	36,77	10 805382	10 805504	10 805320	10 805566	10 360775	42,22	10 316772
 Łuk wewnętrzny 90°	36,77	10 805375	10 805498	10 805313	10 805559	10 360782	42,22	10 316789
 Hak PVC zewnętrzny	8,59	40 805368	40 805481	40 805306	40 805542		9,92	40 316796
 Hak PVC regulowany	9,56	30 805245	30 805207	30 805238	30 805214	30 360799		
 Rynajza pomalowana	16,99	20 318837	20 318844	20 318929	20 318851	20 318950	16,99	20 318899







Rynny Duplex 70				
Produkt	Cena	Brązowy	Szary	
Rynna 3 m	57,15	081311 ⁸	080314 ⁸	
Rynna 2 m	39,43	081335 ⁸	080338 ⁸	
Łącznik	8,83	081410 ¹⁵	080413 ¹⁵	
Zaślepka	8,83	081427 ²⁰	080420 ²⁰	
Wylot 70/53	32,30	081441 ⁶	080444 ⁶	
Łuk zewnętrzny i wewnętrzny 90°	41,37	081465 ¹	080468 ¹	
Hak PVC zewnętrzny	9,43	081526 ³⁰	080529 ³⁰	
Klej	22,01	081854 ¹⁰		
Płyn czyszczący	24,62	081861 ¹⁰		

Rynny Simplex 65						
Produkt	Cena	Brązowy	Biały	Szary	Graf towy metalik	
Rynna 3 m	68,28	081014 ⁸	082110 ⁸	080017 ⁸	361208 ⁸	
Rynna 2 m	47,84	081038 ⁸	082127 ⁸	080031 ⁸	361215 ⁸	
Łącznik	11,37	081113 ¹⁰	082158 ¹⁰	080116 ¹⁰	361222 ¹⁰	
Zaślepka	9,74	081120 ²⁰	082165 ²⁰	080123 ²⁰	361239 ²⁰	
Wylot 65/53 mm	24,98	081144 ¹⁰	082172 ¹⁰	080147 ¹⁰	361246 ¹⁰	
Łuk zewnętrzny 90°	43,00	081151 ⁹⁰	082189 ⁹⁰	080154 ⁹⁰	361253 ⁹⁰	
Łuk wewnętrzny 90°	43,00	081168 ⁹⁰	082196 ⁹⁰	080161 ⁹⁰	361260 ⁹⁰	
Hak PVC dolny	6,83	081205 ⁴⁰	082226 ⁴⁰	080208 ⁴⁰		
Hak PVC regulowany	9,43	081229 ³⁰		080222 ³⁰	361277 ³⁰	

Rura spustowa 125						
Produkt	Cena	Brązowy	Biały	Szary	Graf towy	Czarny
Rura 3 m	193,84	801117 ⁴		072142 ⁴		
Mufa	34,11	801131 ¹⁰		072746 ¹⁰		
Kolanko 45°	51,95	801148 ¹⁰		073347 ¹⁰		
Obejma PVC, 1 para	40,52	318301 ¹⁰		318318 ¹⁰		
Obejma stalowa, 1 para	42,22	317700 ¹⁰		317717 ¹⁰		

Rura spustowa 105								
Produkt	Cena	Brązowy	Biały	Szary	Graf towy	Graf towy metalik	Cena	Czarny
Rura 3 m	102,45	077161 ⁴	084053 ⁴	072166 ⁴	085494 ⁴	360416 ⁴	117,94	316413 ⁴
Rura 2,5 m	85,40	077369 ⁴	084060 ⁴	072364 ⁴	085500 ⁴	360430 ⁴		
Rura 1 m	34,11	077550 ⁴	084077 ⁴	072555 ⁴	085517 ⁴	360454 ⁴	39,25	316451 ⁴
Mufa	20,93	077734 ⁵	084183 ⁵	072739 ⁵	085531 ⁵	360492 ⁵	24,13	316499 ⁵
Kolanko 45°	29,76	078366 ⁶	084206 ⁶	073361 ⁶	085296 ⁶	360539 ⁶	34,17	316543 ⁶
Kolanko 67°	29,76	078458 ⁶	084213 ⁶	073453 ⁶	085302 ⁶	360553 ⁶	34,17	316550 ⁶
Kłapa odpływowa	69,55	078533 ⁴	084459 ⁴	073538 ⁴	085630 ⁴	360591 ⁴		
Trójnik 45° 105/75 mm	54,37	078618 ⁶	084480 ⁶	073613 ⁶	085654 ⁶	360614 ⁶	62,54	316598 ⁶
Trójnik 45° 105/105 mm	59,63	078632 ⁴	084497 ⁴	073637 ⁴	085661 ⁴	360621 ⁴	68,58	316604 ⁴
Zbieracz 105 mm	71,12	079530 ³	084411 ³	074535 ³	085692 ³			
Rewizja 105 mm	70,28	079646 ⁶		074641 ⁶	085685 ⁶	360669 ⁶	80,80	316628 ⁶
Obejma PVC, 1 para	35,74	318264 ¹⁰	318288 ¹⁰	318295 ¹⁰	318271 ¹⁰	360690 ¹⁰	41,01	318325 ¹⁰
Obejma stalowa, 1 para	38,71	317724 ¹⁰	317755 ¹⁰	317731 ¹⁰	317748 ¹⁰	360997 ¹⁰	44,51	317762 ¹⁰

Rura spustowa 75								
Produkt	Cena	Brazowy	Biały	Szary	Graf tony	Graf tony metalik	Cena	Czarny
 Rura 3 m	80,14	077116	084107	072111	085432		92,17	316406
 Rura 2,5 m	66,95	077314	084121	072319	085449	360423		
 Rura 1 m	26,73	077512	084145	072517	085456	360447	30,66	316444
 Mufa	17,48	077710	084176	072715	085524	360485	20,02	316482
 Kolanko 45°	22,68	078311	084220	073316	085548	360522	26,07	316529
 Kolanko 67°	22,68	078410	084244	073415	085562	360546	26,07	316536
 Kolanko 87°	24,43	078427	084435	073422	085425	360515		
 Kłapa odpływowa	64,17	078519	084442	073514	085623	360584		
 Trójnik 45° 75/75	49,05	078601	084473	073606	085647	361321	56,55	316581
 Zbieracz 75 mm	65,02	079516	084381	074511	085678			
 Zbieracz 90 mm	71,12	079585						
 Obejma PVC, 1 para	33,02	318172	318196	318202	318189	360683	38,04	318349
 Obejma stalowa, 1 para	35,20	317779	317809	317786	317793	360980	40,52	317946
 Obejma aluminiowa	44,03	079264	084343	074269	085999	360652		

Rura spustowa 53								
Produkt	Cena	Brazowy	Biały	Szary	Graf tony	Graf tony metalik	Cena	Czarny
 Rura 3 m	60,30	081540	082608	080574	085173		69,25	316833
 Rura 2 m	40,22	081564	082622	080598	085180	361024	46,27	316840
 Rura 1 m	20,08	081571	082639	080604	085197	361031	23,16	316857
 Mufa	15,00	081663	082318	080666	085876	361048	17,18	316871
 Kolanko 45°	18,51	081700	082660	080703	085203	361055	21,17	316888
 Kolanko 87°	18,51	081717	082677	080710	085210	361062	21,17	316895
 Kłapa odpływowa	64,17	081687	082424	080680	085944	361086		
 Rzygacz	33,26	081762	082448	080765	085968			
 Trójnik 87° 53/53 mm	46,57	081793	082462	080796	085906	361109	53,58	316901
 Trójnik 87° 75/53 mm	50,86	081779	082479	080772	085913			
 Trójnik 87° 105/53 mm	54,37	081786	082509	080789	085920		62,54	316918
 Zbieracz 53 mm	60,48	079509		074504				
 Obejma PVC, 1 para	29,33	318103	318127	318134	318110	361147	33,75	318332
 Obejma stalowa, 1 para	31,69	317861	317892	317878	317885	360973	36,35	317939
 Obejma aluminiowa	44,03	081847	082400	080840	085982	361154		

Wyposażenie pomocnicze			
Produkt	Cena	Kolor	Kod
Fartuch okapowy na dach skośny, 2 m	50,80	Brązowy	079417
Fartuch okapowy na dach płaski, 2 m	50,80	Brązowy	079424
Siatka do rynien 100-125 mm, 2 m, wypukła	55,46	Czarny	071398
Siatka do rynien 150-180 mm, 2 m, wypukła	70,28	Czarny	071534
Siatka do rynien 100-150 mm, 2 x 1 m, płaska	49,35	Grafitowy	071572
Siatka do rynien 100-150 mm, 2 x 2 m, płaska	98,52	Grafitowy	071565
Szczotka przeciw liściom do rynien 125 mm, dł. 120 cm	34,35	Grafitowy	518930
Sztucer do rynien o płaskim dnie 53 mm	51,05	Biały	508061
		Brązowy	508085
		Szary	508108
		Grafitowy	508122
		Grafitowy metalik	361185
Sztucer do rynien o płaskim dnie 75 mm	59,81	Biały	508078
		Brązowy	508092
		Szary	508115
		Grafitowy	508139
		Grafitowy metalik	360676
Zbieracz wody 53-75	65,02	Szary	074627
		Brązowy	079622
		Grafitowy metalik	361338
Zbieracz wody 80-105	71,12	Szary	074634
		Brązowy	079639
		Grafitowy metalik	361345
Sitko wylotu 75/105 mm	10,58		071510
Sitko wylotu 53 mm	8,59		080833
Zbieracz Rainboy 87-105	229,58	Szary	074542
		Brązowy	079592
Podłączenie do zbiornika wody 1"	22,98		079660

Wyposażenie pomocnicze			
Produkt	Cena	Kolor	Kod
Uszczelka gumowa DN53-75-90 + KG DN110	19,17		088341
Uszczelka do rynny Continental 150 mm	1,45		508054
Uszczelka do rynny Continental 150 mm, podwójna	1,69		508405
Śruba gzM8 do obejm rur spustowych 12 cm, para	10,83		318509
Śruba gzM8 do obejm rur spustowych 16 cm, para	12,04		318516
Śruba gzM8 do obejm rur spustowych 20 cm, para	13,31		318523
Śruba gzM8 do obejm rur spustowych 25 cm, para	16,99		318530
Śruba gzM8 do obejm rur spustowych 30 cm, para	18,20		318547
Stopka z gwintem gzM8	13,61		318592
Zestaw do kątownego mocowania haków PVC 100 i 125 mm, 4 szt.	52,84		071183
Klej (Simplex i Duplex)	22,01		081854
Płyn do czyszczenia (Simplex i Duplex)	24,62		081861

Elementy nietypowe wykonane w technologii zgrzewania lub lutowania PCV

Rynna	Cena	
	Brązowy, biały, grafitowy, szary i grafitowy metalik	Czarny
Łuki jednopłaszczyznowe		
Simplex	103,53	
Continental 75	105,66	121,81
Continental 100	107,87	124,00
Continental 125	114,48	132,08
Continental 150	132,08	151,89
Łuki dwupłaszczyznowe i wyloty		
Continental 75	126,94	145,28
Continental 100	140,88	162,16
Continental 125	149,69	172,44
Continental 150	158,50	181,96
Łuki i wyloty trójpłaszczyznowe		
Continental 75	154,83	178,30
Continental 100	176,11	202,53
Continental 125	193,72	223,06
Continental 150	223,81	256,81

Rura	Cena	
	Brązowy, biały, grafitowy, szary i grafitowy metalik	Czarny
Trójniki i redukcje		
Rura podstawowa 53	133,55	154,09
Rura podstawowa 75	137,22	158,50
Rura podstawowa 105	140,88	161,43

Kolana wykonane z kolan standardowych		
Rura podstawowa 53	75,58	86,58
Rura podstawowa 75	80,72	93,19
Rura podstawowa 105	88,05	101,26
Rura podstawowa 125	115,94	

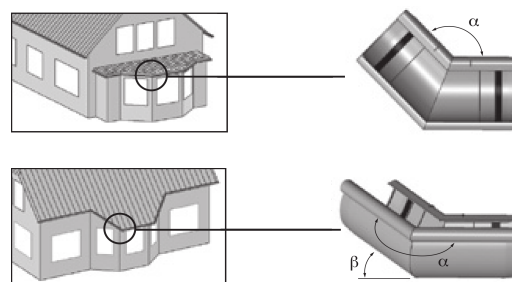

Systemy odwadniające

Wpusty z kratką ze stali nierdzewnej			
Produkt	Cena	Kod	
Wpust balkonowy z regulowanym odpływem pionowym, kołnierzem oraz kominem, bez syfonu, 100x100 mm, ø50	93,99	067339	6
Wpust balkonowy z regulowanym odpływem poziomym, kołnierzem oraz kominem, bez syfonu, 100x100 mm, ø50	93,99	067322	6
Wpust podłogowy łazienkowy, poziomy, przelotowy, komin do regulacji wysokości, kołnier, regulacja kąta odpływu, 100x100 mm, ø40/50	141,89	067223	5
Wpust podłogowy poziomy, komin do regulacji wysokości, pięteczka antyzapachowa, 100x100 mm, ø50	149,26	067278	3

Wpusty z kratką plastikową			
Produkt	Cena	Kod	
Wpust podłogowy, pionowy 100x100 mm, ø50	23,22	067407	6
Wpust podłogowy, pionowy 150x150 mm, odpływ wewnętrzny ø50	41,73	067469	3
Wpust podłogowy, pionowy 200x200 mm, odpływ wewnętrzny ø75	150,17	067476	4
Wpust podłogowy, pionowy 250x250 mm, odpływ wewnętrzny ø110	147,63	067483	4
Wpust podłogowy, pionowy 198x198 mm, ø110	69,79	067445	4
Wpust podłogowy, pionowy 247x247 mm, ø110	82,31	067438	3
Wpust podłogowy, poziomy 100x100 mm, ø50	34,96	067261	6

Wpusty z kratką plastikową			
Produkt	Cena	Kod	
Wpust podłogowy, poziomy 150x150 mm, ø50	54,92	067254	4
Wpust podłogowy pionowy, chromowany 100x100 mm, ø50	70,94	067247	6
Wpust podłogowy pionowy, chromowany 150x150 mm, ø50	79,35	067230	6
Wpust podłogowy poziomy 150x150 mm, ø75, z kratką plastikową	118,36	067704	4
Wpust podłogowy poziomy 150x150 mm, ø110, z kratką plastikową	118,36	067711	4
Wpust podłogowy poziomy 150x150 mm, wlot ø75, odpływ ø75, z kratką plastikową	136,20	067728	4
Wpust podłogowy poziomy 150x150 mm, wlot ø75, odpływ ø110, z kratką plastikową	136,20	067735	4
Komin do regulacji wysokości, do wpustów 067704, 067711, 067728 i 067735, wysokość 100 mm	31,39	067803	4
Kratka ze stali nierdzewnej 150x150 mm	32,36	067834	4
Kratka ze stali nierdzewnej 100x100 mm	32,36	532639	6
Wpust piwniczny, 110 mm	535,55	067605	1
Nasadka do wpustu piwnicznego, wysokość 100 mm	152,41	067612	1
Urządzenie do testowania wpustu piwnicznego na zgodność z normą EN 13564	99,55	067643	1

Osadniki do rur spustowych				
Produkt	Cena	Kolor	Kod	
Osadnik do rur 75, 90 i 110 mm, z syfonem, ø110	168,74	Czarny	067940	1
Osadnik do rur 50, 75, 80, 90, 100, 110 i 125 mm, bez syfonu, ø110	60,90	Brązowy	067971	6
Pokrywka do osadnika bez syfonu	40,46	Brązowy	532806	1
Pokrywka z wycięciami na rury spustowe do osadnika bez syfonu	40,46	Brązowy	532813	1
Kratka osadnika bez syfonu	40,46	Brązowy	532820	1
Sitko do osadników bez syfonu i osadnika 920019	35,80	Czarny	532837	1
Osadnik do rur 50, 75, 80, 90, 100, 110 i 125 mm, bez syfonu, ø110	60,90	Czarny	067957	6
Pokrywka do osadnika bez syfonu	40,46	Czarny	532844	1
Pokrywka z wycięciami na rury spustowe do osadnika bez syfonu	40,46	Czarny	532851	1
Kratka osadnika bez syfonu	40,46	Czarny	532868	1
Osadnik do rur 50, 75, 80, 90, 100, 110 i 125 mm, bez syfonu, ø110	60,90	Szary	532653	6
Pokrywka do osadnika bez syfonu	40,46	Szary	532875	1
Pokrywka z wycięciami na rury spustowe do osadnika bez syfonu	40,46	Szary	532882	1
Kratka osadnika bez syfonu	40,46	Szary	532899	1

Studzienki i akcesoria				
Produkt	Cena	Kolor	Kod	
Studzienka ściekowa 200x200 mm	54,92	Szary	532578	1
Studzienka ściekowa 300x300 mm	125,80	Szary	532585	1
Studzienka ściekowa bez dna 200x200 mm	57,64	Szary	532691	1
Studzienka ściekowa bez dna 300x300 mm	129,73	Szary	532684	1
Przedłużenie studzienki 200x200 mm	31,45	Szary	532714	1
Przedłużenie studzienki 300x300 mm	38,10	Szary	532707	1
Wstawka syfonowa 200x200 mm	21,89	Szary	532509	5
Wstawka syfonowa 300x300 mm	27,52	Szary	532516	5
Kratka 200x200 mm	31,99	Szary	532530	10
Kratka 300x300 mm	67,07	Szary	532547	5
Pokrywka 200x200 mm	31,99	Szary	532554	10
Pokrywka 300x300 mm	67,07	Szary	532561	5
Rama do pokrywy lub kratki 200x200 mm	46,27	Szary	532493	10
Rama do pokrywy lub kratki 300x300 mm	67,98	Szary	532486	5
Kratka żeliwna, B125 200x200 mm	75,60	Czarny	532677	1
Kratka żeliwna, B125 300x300 mm	178,60	Czarny	532660	1

Zasuwy burzowe z zamkiem				
Produkt	Cena	Kolor	Kod	
Zasuwa burzowa Ottima z kielichem i dwiema klapami, 110 mm	803,54		336169	1
Zasuwa burzowa Ottima z kielichem i dwiema klapami, 125 mm	971,49		336176	1
Zasuwa burzowa Ottima z kielichem i dwiema klapami, 160 mm	1087,49		336183	1
Zasuwa burzowa 110 mm	469,14		336008	1
Zasuwa burzowa 125 mm	543,65		336015	1
Zasuwa burzowa 160 mm	601,41		336022	1

Produkty z kodami w kolorze czerwonym są produktami na zamówienie. Termin realizacji produktów na zamówienie ustalane są indywidualnie dla każdego zamówienia. Ceny produktów na zamówienie przy zamówieniu w niepełnych opakowaniach są o 25% wyższe

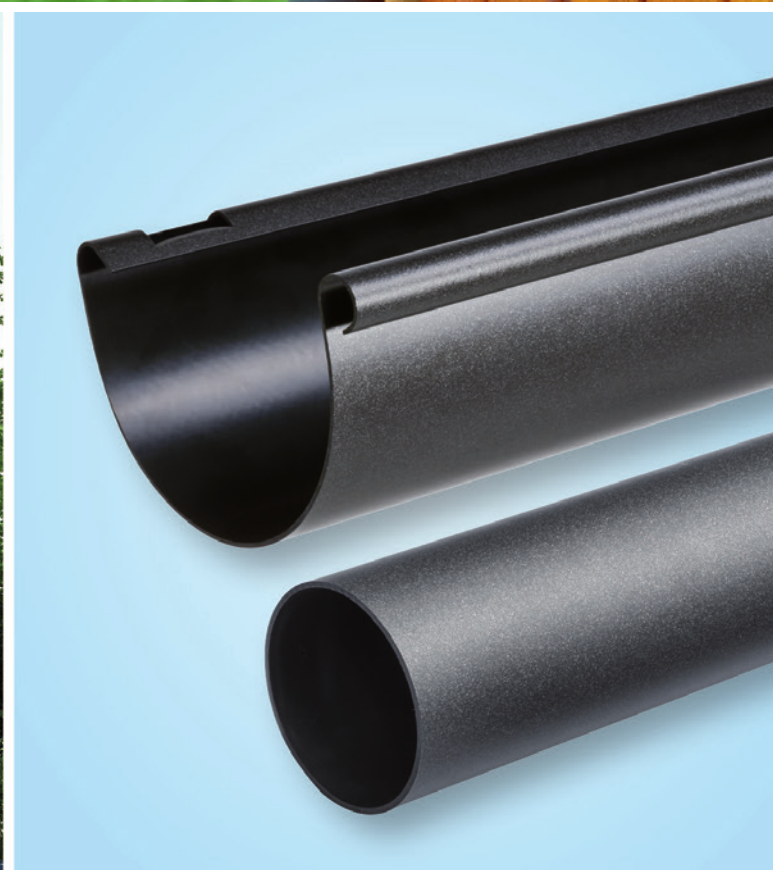

Rynny Continental w kolorze grafitowym
z metalicznym połyskiem

60 LAT



RYNNY Z TWORZYWA



JAKOŚĆ ZRÓWNOWAŻONY ROZWÓJ DOŚWIADCZENIE

Marley Deutschland GmbH
Adolf-Oesterheld-Str. 28
D-31515 Wunstorf
www.marley.pl

Tel.: +49.(0)5031.53-200
Fax: +49.(0)5031.53-170

Razem z Marley.

an OAliaxis company